



BATTISTELLA®

MACCHINE PER STIRARE
IRONING EQUIPMENT

***Руководство по эксплуатации и
техническому обслуживанию***

SATURNO/V mod. 2009

SATURNO/V ECO mod. 2009

ОГЛАВЛЕНИЕ

1. СПЕЦИФИКАЦИЯ	
2. НЕОБХОДИМАЯ ИНФОРМАЦИЯ	Ошибка! Закладка не определена.
3. ВСКРЫТИЕ УПАКОВКИ	Ошибка! Закладка не определена.
4. КАК НАПОЛНИТЬ БАК ВОДОЙ	Ошибка! Закладка не определена.
5. ЭЛЕКТРИЧЕСКОЕ СОЕДИНЕНИЕ	Ошибка! Закладка не определена.
6. КНОПКИ ЭКРАНА УПРАВЛЕНИЯ И ИХ ЗНАЧЕНИЯ	Ошибка! Закладка не определена.
7. ЗНАЧЕНИЕ ИНДИКАТОРОВ	Ошибка! Закладка не определена.
8. ПОДКЛЮЧЕНИЕ И ВВОД В ЭКСПЛУАТАЦИЮ	Ошибка! Закладка не определена.
9. БЛОКИРОВКА ПОМПЫ	Ошибка! Закладка не определена.
10. НАСТРОЙКИ МЕНЮ	Ошибка! Закладка не определена.
11. ЗАМЕНА ПЛАВКИХ ПРЕДОХРАНИТЕЛЕЙ ..	Ошибка! Закладка не определена.
12. ОБЩИЕ ПРЕДУПРЕЖДЕНИЯ	Ошибка! Закладка не определена.
13. ОПЕРАЦИИ ГЛАЖЕНИЯ	Ошибка! Закладка не определена.
14. ОЧИСТКА ПАРОГЕНЕРАТОРА	Ошибка! Закладка не определена.
15. ЭЛЕКТРИЧЕСКИЕ РИСКИ	Ошибка! Закладка не определена.
16. МЕХАНИЧЕСКИЕ РИСКИ	Ошибка! Закладка не определена.
17. ТЕПЛОВЫЕ РИСКИ	Ошибка! Закладка не определена.
18. ПЕРИОДИЧЕСКОЕ ОБСЛУЖИВАНИЕ И РЕМОНТ	Ошибка! Закладка не определена.
19. ОЧИСТКА ВОДНОГО ФИЛЬТРА	Ошибка! Закладка не определена.
20. ОЧИСТКА ДАТЧИКА ПАРОГЕНЕРАТОРА ...	Ошибка! Закладка не определена.
21. ОБЯЗАТЕЛЬНОЕ ПЕРИОДИЧЕСКОЕ ОБСЛУЖИВАНИЕ	Ошибка! Закладка не определена.
22. УПАКОВКА	Ошибка! Закладка не определена.
23. ТРАНСПОРТИРОВКА	Ошибка! Закладка не определена.
24. ГАРАНТИЯ	Ошибка! Закладка не определена.
25. УТИЛИЗАЦИЯ	Ошибка! Закладка не определена.

**Внимательно ознакомьтесь с инструкцией перед эксплуатацией.
Используйте Saturno только в соответствии с данным описанием.**

1. СПЕЦИФИКАЦИЯ

MODEL:	SATURNO/V mod. 2009	SATURNO/V ECO mod. 2009
Напряжение питания:	400 V+N - 50Hz	400 V+N - 50Hz
Установленная мощность:	7000 W	7000 W
Утюг 1:	900 W	900 W
Утюг 2:	900 W	900 W
Парогенератор:	4400 W	4400 W
Помпа:	0,7 Hp	0,7 Hp
Объем парогенератора:	7 L.	7 L.
Объем бака для воды:	20 L. (нерж. сталь)	10 L. (пластик)
Срок глажения:	продолжительный	продолжительный
Рабочее давление:	4 BAR	4 BAR
Вес:	59 kg	45 kg
Габаритные размеры:	38x54x95 h. cm	38x54x95 h. cm
Щётка (дополнительная опция):	500 W	500 W

СДЕЛАНО В ИТАЛИИ



Рис. 1



ОБОЗНАЧЕНИЯ			
A	Крючок держателя кабеля	H	Держатель кабеля
B	Утюг	I	Электромагнитный клапан
C	Резиновый коврик	J	Винт электромагнитного клапана
D	Манометр давления	K	Дверца бака
E	Разъем подключения утюга	L	Экран панели управления
F	Электрический шнур	M	Главный выключатель
G	Сливной кран	N	Передняя панель

2. НЕОБХОДИМАЯ ИНФОРМАЦИЯ

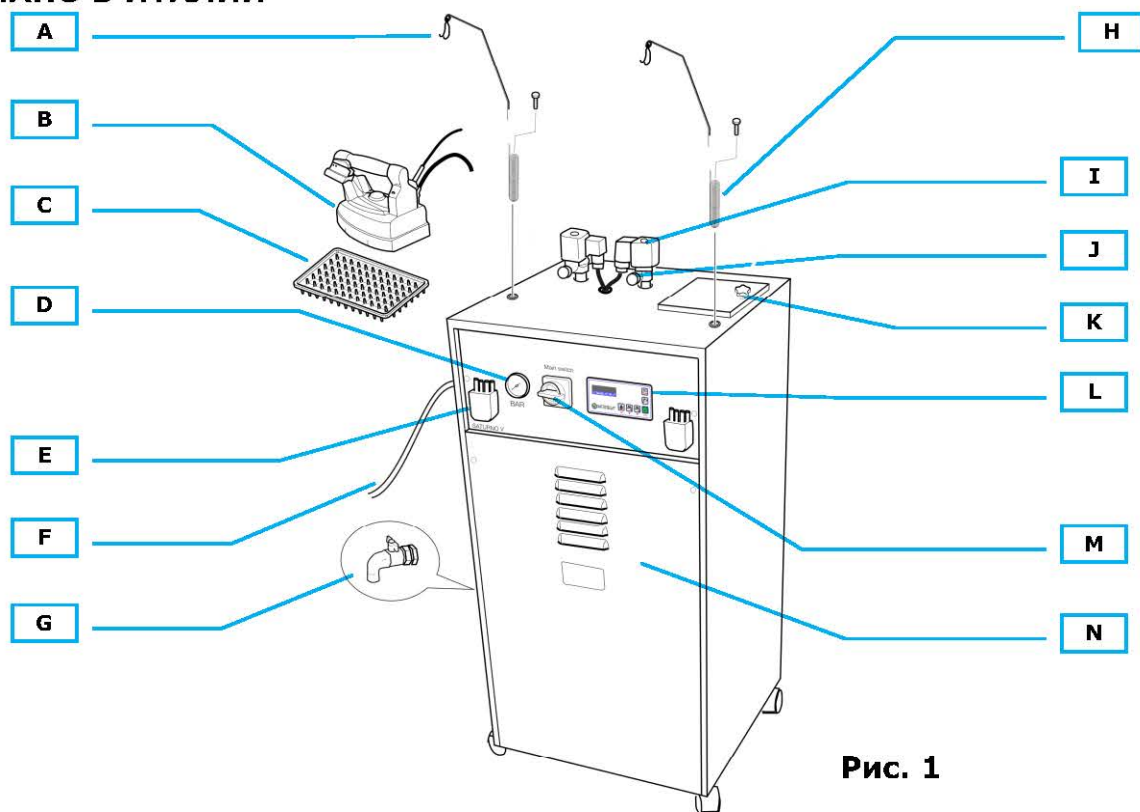
Оператор должен тщательно соблюдать предоставленные рекомендации и предупреждения, приведенные ниже, для лучшего использования и сохранения прибора, а также во избежание травм людей или материального ущерба.

Прибор не предназначен для эксплуатации детьми, людьми с физическими или умственными ограничениями или иными людьми без опыта, если только они не проинструктированы лицом, которое берет на себя ответственность за их безопасность. Дети не должны играть с гладильной доской.

В некоторых местах парогенератора размещены символы, предупреждающие об рисках и опасностях:

	Горячие поверхности. Риск ожога.
	Электрическое напряжение. Опасность поражения электрическим током. Будьте осторожны при работе с деталями под напряжением. Отключите питание парогенератора, прежде чем снимать защитные крышки.
	Сливной кран бака. Осторожно, выброс пара - кипящая вода! Опасность ожогов. Следуйте инструкциям, приведенным в руководстве по безопасному сливу.

3. ВСКРЫТИЕ УПАКОВКИ

1. Откройте коробку с верхней части, значок HIGH, и внимательно прочитайте приведенные ниже инструкции (тщательно сохраняйте данное руководство для дальнейшего использования).
2. Извлеките парогенератор из коробки.
3. Закрепите держатель (рис. 1-H) в соответствующем отверстии и подключите утюг к разъему (рис. 1-E).
4. Закрепите паропровод к электроклапану с помощью зажима (рис. 1-I).
5. Закрепите кабели на крючки держателя кабеля (рис. 1-A), избегая перекручивания.
6. Установите утюг на прилагаемый резиновый коврик (рис. 1-C).

7. Повторите действия от пункта 3 до пункта 6 также для второго утюга.

4. КАК НАПОЛНИТЬ БАК ВОДОЙ

Чтобы наполнить бак генератора водой, необходимо поднять дверцу (рис. 1-К) и налить воду внутрь, следя за тем, чтобы не пролить ее на парогенератору или электронный блок управления.

Наливать воду можно и во время глажения, даже когда прибор находится под давлением.

Температура воды не должна превышать 40 ° C.

B SATURNO / V

Пополнение необходимо, когда звучит звуковой сигнал (зуммер). На дисплее появится мигающее сообщение «ВОДА», и значок  начнет мигать. Рекомендуется залить воду как можно скорее.

Если генератор работает без воды в баке в течение длительного времени, срабатывает защитное устройство, которое останавливает насос и нагрев воды. Это вызывает постепенное снижение давления в котле. На дисплее отображается сообщение «СТОП».

В этом случае необходимо заполнить бак водой и дождаться восстановления оптимального давления.

B SATURNO/V ECO

Модель не оснащена звуковым сигналом, который указывает, когда вода закончилась.

Регулярно проверяйте уровень в резервуаре, чтобы избежать повреждения насоса из-за недостатка воды.

5. ЭЛЕКТРИЧЕСКОЕ СОЕДИНЕНИЕ

Подключите генератор к защищенной розетке с помощью дифференциального магнитотермического выключателя в соответствии с действующими нормами и с соответствующей мощностью.

Убедитесь, что напряжение и частота сети соответствуют информации на этикетке устройства.

Необходимо обязательно подключить устройство к надлежащему заземлению, это выполняется квалифицированным персоналом.

Прибор снабжен шнуром питания. Соблюдайте цвета, указанные для подключения кабеля парогенераторы к электросети / вилке.

НЕЙТРАЛЬНЫЙ	→	СИНИЙ
PHASE L1	→	КОРИЧНЕВЫЙ
PHASE L2	→	СЕРЫЙ
PHASE L3	→	ЧЕРНЫЙ
ЗАЗЕМЛЕНИЕ	→	ЖЕЛТЫЙ/ЗЕЛЕНЫЙ

6. КНОПКИ ЭКРАНА ЭЛЕКТРОННОГО УПРАВЛЕНИЯ И ИХ ЗНАЧЕНИЯ



Esc

Кнопка для включения и выключения экрана. Будьте осторожны, некоторые линии пребывают под напряжением, и экран все равно подключен к питанию.

В конце дня всегда рекомендуется выключать прибор, отключая его от источника питания.

INSIDE MENU: позволяет выйти из текущей функции или из меню.



Reset

Key that allows you to access the menu. Кнопка доступа к меню.

INSIDE THE MENU: сбрасывает предупреждения на экране.



Кнопка выключения паровой щетки/парового пистолета (дополнительный аксессуары).



Кнопка вкл/выкл утюга 1.

INSIDE THE MENU: вернуться к предыдущему пункту.



Кнопка вкл/выкл утюга 2.

INSIDE THE MENU: перейти к следующему пункту.



Ok

Кнопка вкл/выкл котла.

INSIDE THE MENU: подтверждает выбранную опцию.

7. ЗНАЧЕНИЕ ИНДИКАТОРОВ







ON: котел включен, пар находится под нужным давлением; парогенератора готова к работе.

Мигание: котел включен, и вода нагревается для выработки пара.



Утюг 1 включен.

	Утюг 2 включен.
	Насос закачивает воду в парогенератор. Появляется сообщение "WATER PUMPING".
	<u>ON</u> : насос заблокирован из-за уровня воды в котле (см. главу "БЛОКИРОВКА НАСОСА"). Мигание: нет воды в баке. Появится сообщение "WATER".
	Обозначает неисправность, которая требует технического вмешательства или обслуживания.

8. ПОДКЛЮЧЕНИЕ И ВВОД В ЭКСПЛУАТАЦИЮ

Рекомендуется слить воду из котла при первом вводе парогенератора в эксплуатацию и каждый раз, когда устройство вводится в эксплуатацию после перерыва более одной недели. Эта операция позволяет промыть котел, чтобы устранить отложения и испарение грязной воды.

1. Включите главный выключатель и активируйте необходимые функции. Настройки экрана сохраняются даже при отключении парогенератора от сети; каждый раз при включении, экран отражает те же настройки, которые были, т.е. если котел был включен, он запускается снова.

ВНИМАНИЕ: экран автоматически проверяет установленное программное обеспечение. По этой причине активация происходит не сразу, а через две секунды.

При обнаружении неисправности или ошибки активируется функция «безопасности», которая блокирует экран. На дисплее будет постоянно отображаться сообщение: «SOFTWARE ERROR/ОШИБКА ПРОГРАММНОГО ОБЕСПЕЧЕНИЯ».

В этом случае обратитесь в службу поддержки, которая обновит программное обеспечение.

2. Подождите, пока не загорится значок котла. Возьмите утюг за ручку, поверните его к полу и нажмите клавишу утюга (рис. 2) 4-5 раз, чтобы выпустить пар. Это нужно для нагрева паропровода и предотвращает утечку воды из утюга. Поток пара регулируется винтом электроклапана (рис. 1-J).

3. После выполнения этих операций доска готова к глажке. Во время глажения индикатор  может:

- мигать, когда восстанавливается правильное давление в котле;
- гореть, когда достигнуто оптимальное давление.

9. БЛОКИРОВКА ПОМПЫ

Если загорается индикатор  вместе с сообщением «PUMP BLOCKED» на экране, и прерывистым звуковым сигналом указывает на то, что помпа долгое время работала без воды или что засорение препятствует правильной подаче воды в котел. В этих случаях активируется функция блокировки «save-pump».

Для восстановления правильной работы выполните следующие действия:

- выключить котел соответствующей кнопкой;
- убедитесь, что в системе достаточно давления воды или нет засоров;
- выпустить весь пар нажатием клавиши утюга;
- нажмите кнопку еще раз, чтобы включить котел.

Если сообщение «PUMP BLOCKED» сохраняется, отсоединяйте прибор от сети и проверьте его у квалифицированного специалиста.





10. НАСТРОЙКИ МЕНЮ

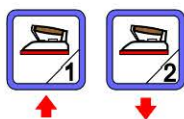

Для доступа к МЕНЮ нажмите эту кнопку. Для выхода из режима MENU нажмите клавишу ESC или подождите 10 секунд.



Для перемещения по меню между различными пунктами нажмите кнопки, показанные ниже:



ЧАСЫ РАБОТЫ	 Ok	 ↑	ОБЩИЕ ЧАСЫ РАБОТЫ	не обновляется	Вернуться в меню
		 ↓	ЧАСЫ РАБОТЫ С ПОСЛЕДНЕГО БРОСА	 Ok	обновление таймера нажмите и удерживайте 5 сек. 

ОБЩИЕ ЧАСЫ РАБОТЫ: общее количество отработанных часов. Эти данные не могут быть обновлены.

ЧАСЫ РАБОТЫ С ПОСЛЕДНЕГО СБРОСА: количество отработанных часов после последнего обновления. Эти данные могут быть обновлены

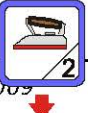
СБРОС ПРЕДУПРЕЖДЕНИЙ	 Ok	 ↑	FILTER ФИЛЬТР	ОБНОВЛЕНИЕ ТАЙМЕРА	Вернуться в меню
		 ↓			

		PROBE ДАТЧИКИ	 Ok		<p>нажмите и удерживайте 5 сек.</p>  <p>Esc или подождите 10 сек. чтобы выйти из меню</p>
--	--	------------------	--	---	--





RESET/СБРОС необходим, если после технического обслуживания вы хотите удалить предупреждение, которое появляется на экране.

Пример: появляется сообщение «PROBE CLEANING/ОЧИСТКА ДАТЧИКА».

1. Войдите в МЕНЮ;
2. найдите WARNING RESET/СБРОС ПРЕДУПРЕЖДЕНИЙ, нажмите OK и найдите ДАТЧИКИ/PROBE;
3. нажмите OK, затем нажмите и удерживайте RESET в течение пяти секунд;
4. нажмите ESC, чтобы вернуться в предыдущее меню, или подождите 10 секунд, чтобы полностью выйти из МЕНЮ.

Интервал предупреждения рассчитывается приблизительно. Вначале может потребоваться выполнить различные операции по техническому обслуживанию, особенно если вода очень жесткая.

Активация аварийных сигналов действует только как напоминание и никоим образом не блокирует и не ограничивает работу парогенератора.

KEY TONE СИГНАЛ	 Ok	 ↑ KEY TONE ON СИГНАЛ ВКЛ. ↓ KEY TONE OFF СИГНАЛ ВЫКЛ.	<p>Подтвердить выбор</p>  Ok	<p>Вернуться в меню</p>  <p>Esc или подождите 10 сек. чтобы выйти из меню</p>
--------------------	---	---	--	--

Кнопкой KEY TONE можно включить/выключить звуковой сигнал при нажатии кнопок.





Нажмите "KEY TONE OFF" чтобы выключить звуковой сигнал.

ОБСЛУЖИВАНИЕ	Пароль необходим. Санкционированный доступ только Центра Обслуживания.
--------------	--

ИЗГОТОВИТЕЛЬ	Пароль необходим. Санкционированный доступ только изготовителя.
--------------	---

ВНИМАНИЕ: если при нажатии клавиши SET на экране появляется сообщение «PASSWORD BLOCKED/ПАРОЛЬ БЛОКИРОВАН», это означает, что в меню «ОБСЛУЖИВАНИЕ» или «ИЗГОТОВИТЕЛЬ» 10 раз был введен неверный пароль. Для разблокировки обратитесь к производителю или в сервисную сеть.

Это меню позволяет вам установить нужный язык. Смотрите следующую таблицу:

Язык LANGUAGE	 Ok	 	ИТАЛЬЯНСКИЙ	подтвержде- ние выбора языка	 Ok	Вернуться в меню	
			АНГЛИЙСКИЙ				 Esc или подождите 10 сек. чтобы выйти из меню
			ФРАНЦУЗСКИЙ				
			НЕМЕЦКИЙ				
			ИСПАНСКИЙ				
			ПОРТУГАЛЬСКИЙ				

Н.В.: Набор доступных языков может различаться в зависимости от страны продажи оборудования.

11. ЗАМЕНА ПЛАВКИХ ПРЕДОХРАНИТЕЛЕЙ



Предохранители защищают парогенератор. Для доступа к предохранителям необходимо повернуть главный выключатель в положение 0 и снять синюю панель.

ВНИМАНИЕ: ПРИ ЗЕМЕНЕ ИСПОЛЬЗУЙТЕ ТОЛЬКО ИДЕНТИЧНЫЕ ПРЕДОХРАНИТЕЛИ ОДИНАКОВОЙ МОЩНОСТИ.

12. ОБЩИЕ ПРЕДУПРЕЖДЕНИЯ

1. Не подключайте устройство к не подходящим по мощности розеткам и / или удлинителям.
2. Не подпускайте детей к парогенератору, как при включенном, так и при выключенном состоянии.
3. Поместите оборудование на устойчивую поверхность в помещении с температурой от + 10 ° C до + 40 ° C. Не оставляйте его снаружи подвергаться воздействию атмосферных условий.
4. Не оставляйте прибор без присмотра, когда он подключен к сети.

5. При использовании не располагайте парогенератор близко к легковоспламеняющимся или термолабильным частям.

6. Всегда выключайте парогенератор с помощью главного выключателя, прежде чем отсоединять его от сети.

7. Всегда отключайте парогенератор от электросети, если он не используется и перед любыми операциями по техобслуживанию и чистке.

8. Держите шнур электропитания вдали от горячих поверхностей и следите за тем, чтобы не прижимать его дверями и не наступать на него.

9. Никогда не оставляйте утюг на гладильной доске или на предметах одежды.

10. Всегда ставьте утюг на специальный резиновый коврик.

11. Не гладьте предметы одежды непосредственно на людях.

12. Не кладите утюг на петли, крюки, кольца и т. д., чтобы не поцарапать подошву утюга.

13. Используйте воду только из источников питьевой воды.

14. Не добавляйте в воду какие-либо примеси.

15. Не сливайте воду из котла во время работы парогенератора (см. Главу «Слив воды из котла»).

16. Убедитесь, что водопроводные трубы не замерзают зимой.

17. Если вы не планируете работать с прибором в течение долгого времени, отключите подачу воды, полностью слейте воду из котла и отсоедините парогенератор от электросети.

13. ОПЕРАЦИИ ГЛАЖЕНИЯ

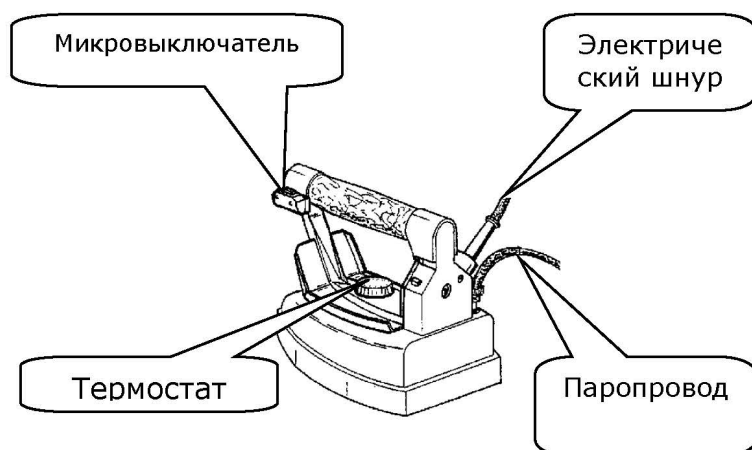

Для глажения:

•••	Хлопок-Лен	Пар
••	Шерсть-Шелк	Сухой
•	Синтетика Акрил Полиэстер Нейлон	

Рис. 2

1. Отрегулируйте температуру утюга (рис. 2). Для сухого глажения вы можете установить термостат в различных положениях, в зависимости от типа ткани, которую вы хотите гладить (см. Инструкции на этикетке одежды). Для глажения с паром термостат должен быть установлен в положение «хлопок» или «лен».

2. Приступите к глажению, периодически нажимая на клавишу утюга (рис. 2), включая пар.

3. Для тонкой, черной или синей одежды рекомендуется использовать тефлоновую подошву (приобретается отдельно).

4. Во время глажения ставьте утюг только на специальный резиновый коврик.

5. При использовании парогенератора с гладильной доской без всасывания на доске могут появиться пятна от воды; в этом случае уменьшите поток пара утюга с помощью ручки регулировки пара. Поэтому рекомендуется сочетать парогенератор с доской с наддувом и всасыванием.

14. ОЧИСТКА ПАРОГЕНЕРАТОРА

1. Сливайте воду из котла не реже одного раза в неделю.

Подсоедините сливной кран (соединение М 1/2 "GAS) к сливной системе с помощью теплоизолированной трубы (медной или стальной). Либо можно слить воду в термостойкий резервуар.

Выполните следующие операции:

1. отключите машину от электросети;
2. подождите полчаса после выключения, чтобы дать машине остыть (идеальное давление для безопасного слива - 0,5 бар);
3. медленно откройте сливной кран, расположенный сбоку прибора, полностью освободите котел от воды, и закройте кран.

Если в дренированной воде все еще есть грязь, повторяйте операции до тех пор, пока вода не станет чистой.

Во время работы надевайте рабочие перчатки, чтобы избежать ожогов, и обращайтесь особое внимание на то, чтобы брызги кипящей воды не попали на оператора!

15. ЭЛЕКТРИЧЕСКИЕ РИСКИ

Оператор должен обратить внимание на следующие опасные ситуации:

1. когда включается дифференциальный выключатель (автоматический выключатель);
2. при использовании машины во время грозы;
3. при использовании машины без надлежащей защиты ног (без обуви ...) или с мокрыми руками или ногами;
4. при повреждении электрических кабелей;
5. когда шнур питания касается горячих частей прибора;
6. когда утюг перегревается или протекает;
7. при чистке утюга водой;
8. в случае утечки воды и / или пара из парогенератора;
9. когда машина не заземлена в соответствии с правилами.

16. МЕХАНИЧЕСКИЕ РИСКИ

Оператор должен обратить внимание на следующие опасные ситуации:

1. при использовании парогенератора ненадлежащим образом, в ненадлежащем режиме глажения;
2. когда вы продолжаете работу после срабатывания предохранительного клапана (в этом случае давление пара внутри котла слишком высокое; проверьте манометр).

17. ТЕПЛОВЫЕ РИСКИ

Оператор должен обратить внимание на следующие опасные ситуации:

1. касание утюга во время работы;

2. Слив воды с парогенератора без соблюдения инструкций, приведенных в руководстве;
3. при направлении струи пара на людей или животных.

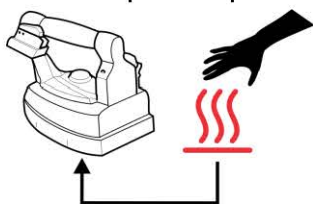

ОСТОРОЖНО: риск ожога!
Горячая подошва утюга

Устройство может очень сильно нагреваться: пользоваться очень осторожно и отключать питание, когда устройство не эксплуатируется.
 Перед очисткой также рекомендуется дать устройству остыть.

18. ПЕРИОДИЧЕСКОЕ ОБСЛУЖИВАНИЕ И РЕМОНТ

1. Если шнур питания поврежден, немедленно замените его. Кабель можно приобрести у производителя или в службе технической поддержки. Не используйте прибор с поврежденным кабелем.
2. Проверьте герметичность сливного крана. Если есть утечки, замените кран.

19. ОЧИСТКА ВОДНОГО ФИЛЬТРА

Очистка водяного фильтра (рис. 3) рекомендуется всякий раз, когда на дисплее появляется предупреждение. Если в воде много примесей, может потребоваться более частая очистка.

Чтобы очистить фильтр для воды:

1. закройте общий водяной кран;
2. откройте крышку передней панели и найдите фильтр;
3. открутите кран, как показано на рисунке, с помощью гаечного ключа;
4. снимите фильтр;
5. очистите фильтр проточной водой, удалив все следы загрязнений;
6. соберите фильтр, зафиксируйте кран с помощью гаечного ключа и откройте воду, убедившись, что нет утечек;
7. закройте крышку панели;
8. После выполнения всех предыдущих операций сбросьте предупреждение, которое появляется на дисплее (см. таблицу «СБРОС ПРЕДУПРЕЖДЕНИЙ»).

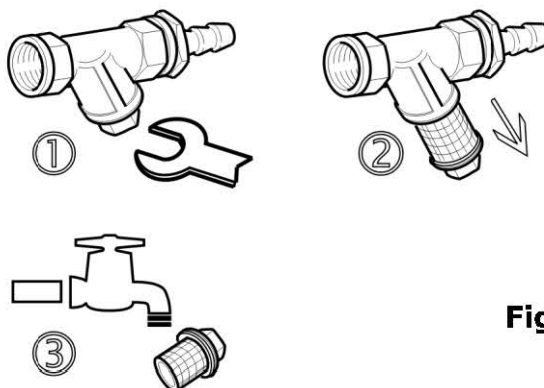
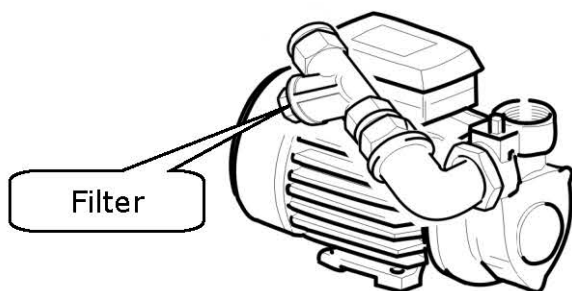

Fig. 3

20. ОЧИСТКА ДАТЧИКА ПАРОГЕНЕРАТОРА

Очистка датчика (рис. 4) производится, когда на дисплее появляется предупреждение. Если вода слишком жесткая, чистить датчик нужно чаще.

Для очистки датчика выполните следующие действия:

1. откройте переднюю панель Saturino;
2. найдите парогенератор и датчик;
3. отсоедините наконечник;
4. открутите датчик гаечным ключом и выньте его;
5. очистите датчик наждачной бумагой с мелким зерном, чтобы устранить следы накипи;
6. Заново соберите датчик и проверьте отсутствие утечек;
7. закройте заднюю панель.



21. ОБЯЗАТЕЛЬНОЕ ПЕРИОДИЧЕСКОЕ ОБСЛУЖИВАНИЕ

(Выполняется исключительно в сервисных центрах, на объекте производителя или у специалиста)

Обязательное обслуживание необходимо проводить, когда появляется предупреждение на дисплее «GENERAL MAINTENANCE/ОБЩЕЕ ОБСЛУЖИВАНИЕ». и загорается индикатор



Обратитесь к дилеру, в авторизованные сервисные центры или к производителю для проведения необходимых проверок и технического обслуживания. После проведения техобслуживания, предупреждения убирают с экрана. Интервал включения индикатора  рассчитывается приблизительно и относится к прибору, который работает в «нормальных» условиях. Пользователь устанавливает периодичность техобслуживания, основываясь на следующих параметрах:

- жесткость воды;
- другие особые условия.

Также рекомендуется ежегодная проверка правильности работы предохранительного клапана.

Машина была разработана для использования 8 часов в день в течение 5 дней в неделю.

22. УПАКОВКА

Парогенератор может быть упакован в целлофан или в картонную коробку, которую нельзя переворачивать вверх дном.

Советуем переносить коробку с максимальной осторожностью. Не используйте коробку в качестве стула или подставки.

Не оставляйте элементы упаковки (пластиковые пакеты, коробки, полистирол и т. д.) в доступном для детей месте, поскольку они являются потенциальными источниками опасности.

23. ТРАНСПОРТИРОВКА

Установите упакованную машину рядом с местом установки и приступайте к распаковке. Транспортировка осуществляется только с помощью вилочных погрузчиков.

С помощью колёсиков оператор может перемещать парогенератор на короткие расстояния.

Не рекомендуется размещать машину слишком близко к стенам и другим приборам.

24. ГАРАНТИЯ

Гарантия производителя теряет силу:

- в случае работы с прибором или ремонта прибора необученным для этого персоналом;
- полное или частичное несоблюдение инструкций, содержащихся в данном руководстве;
- при плохом хранении или неправильной сборки;
- при использовании неоригинальных запасных частей;
- при использовании машины для целей, отличных от указанных в данном руководстве.

25. УТИЛИЗАЦИЯ



В соответствии с директивой 2012/19 / UE об отходах электрического и электронного оборудования не следует рассматривать этот продукт как бытовые отходы.

Это устройство имеет маркировку в соответствии с директивой 2011/65 / UE об ограничении использования определенных опасных веществ в электрическом и электронном оборудовании.

Этот символ на продукте или на его упаковке указывает, что этот продукт не должен рассматриваться как бытовые отходы. Вместо этого он должен быть передан в соответствующий пункт сбора для переработки электрического и электронного оборудования.

Обеспечение правильной утилизации этого продукта поможет предотвратить потенциальные негативные последствия для окружающей среды и здоровья человека. Переработка материалов поможет сохранить природные ресурсы.

Неправомерная утилизация продукта пользователем может привести к административным санкциям.

Продукция BATTISTELLA B.G. S.r.l. подлежит следующим ограничениям:

- ❖ **BATTISTELLA B.G. S.r.l.** гарантирует, что данная продукция, в случае правильной установки и использовании, работает в соответствии с этой инструкцией. Каждая скрытая гарантия ограничена законом с даты покупки.
- ❖ **Снижение ответственности за косвенные убытки:** BATTISTELLA B.G. S.r.l. не несет ответственности за любой ущерб (включая, без каких-либо ограничений, косвенные убытки, вызванные потерей или отсутствием прибыли, сокращением или другими экономическими потерями), возникший в результате использования машины BATTISTELLA, даже в случае, если Компания была ранее проинформирована о возможности такого ущерба.
- ❖ Если вам нужна дополнительная информация об этой инструкции, пожалуйста, свяжитесь с BATTISTELLA B.G. S.r.l. или с лицом, у которого вы приобрели данную продукцию.